

# 1

## СТАРТ

### СТАРТ

Комфортные системы  
выдвижения для  
НАШЕЙ мебели



Системы выдвижения с двойными металлическими боковинами для "НАШЕЙ" мебели - СТАРТ.

СТАРТ - это максимальный комфорт для пользователей, надежность и уверенность для производителей мебели.

Преимущества линейки:

- Полное выдвижение
- Мягкое и бесшумное движение
- Плавное закрывание, амортизация
- 80000 циклов открывания/ закрывания
- Нагрузка до 40 кг
- Программа аксессуаров для формирования внутренних, высоких ящиков, моделей под мойку, с различным наполнением
- Стильные прямые и традиционные боковины
- Белый, серый и графитовый цвета боковин
- Новинка! СТАРТ PUSH

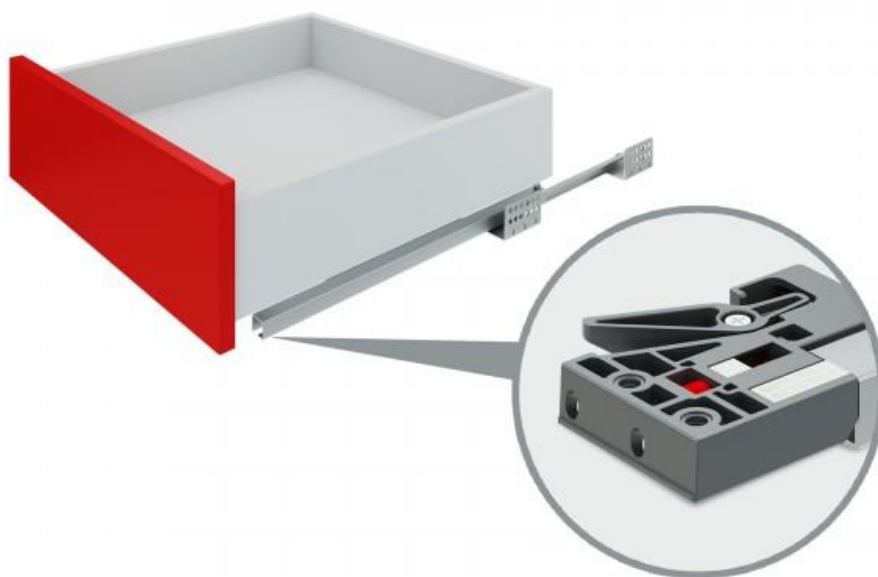

## 1.1 Направляющие скрытого монтажа B-SLIDE



## 1.2 Системы выдвигения с двойными металлическими боковинами

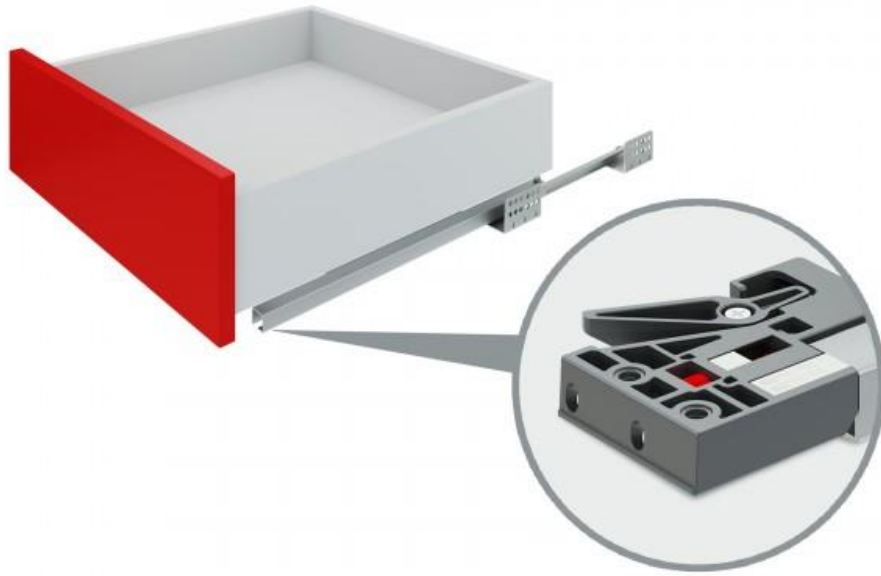

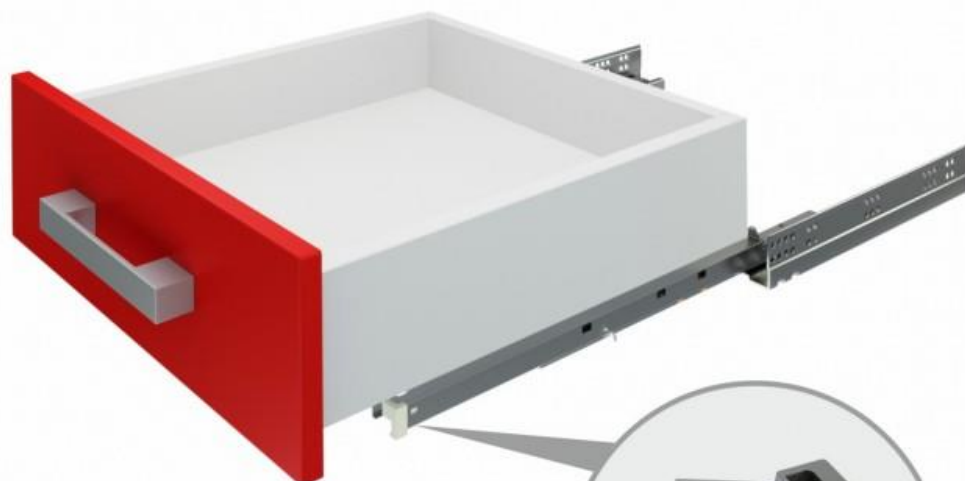

### 1.3 Направляющие скрытого монтажа



MASTER



## 1.4 Шариковые направляющие

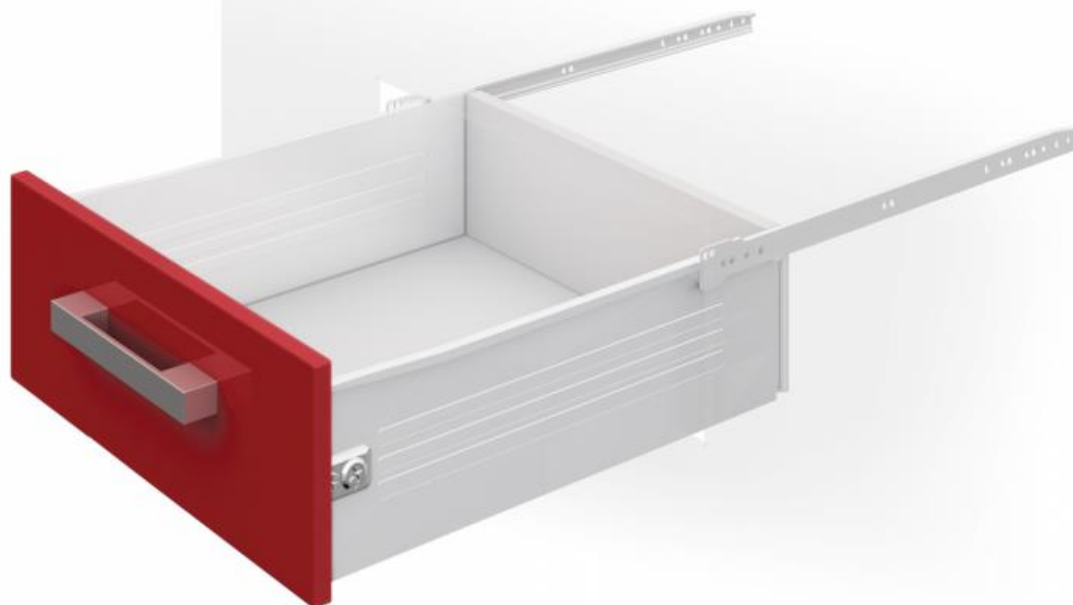
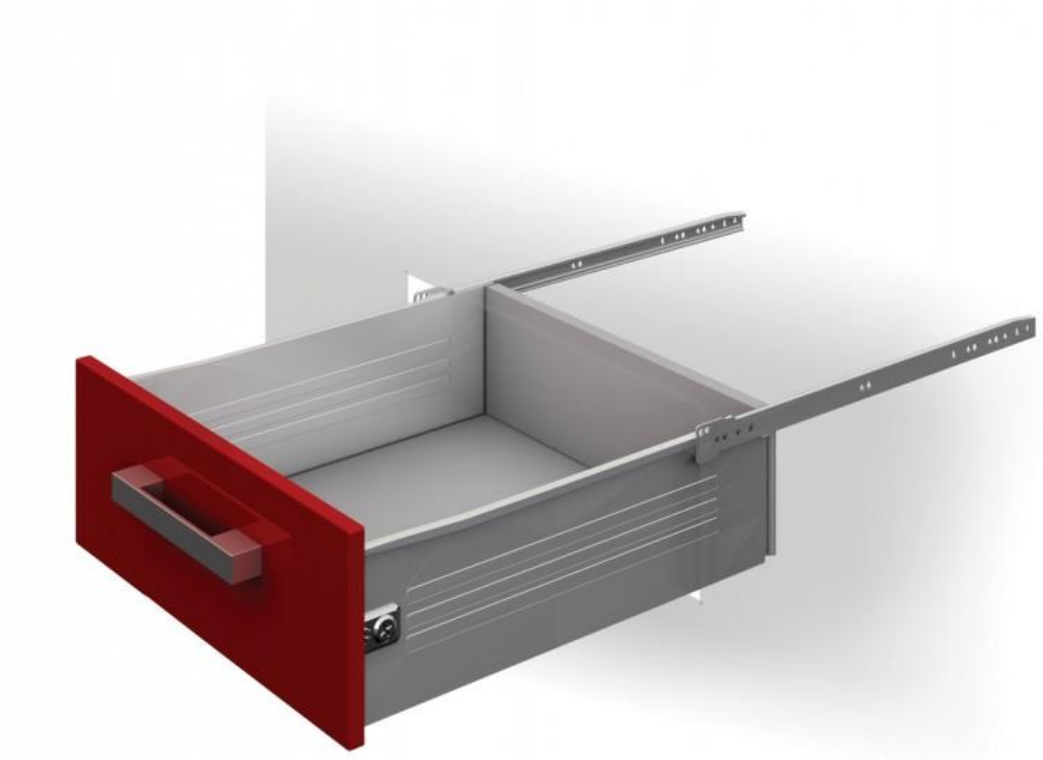

1.5 Направляющие с одностенными  
металлическими боковинами МВ

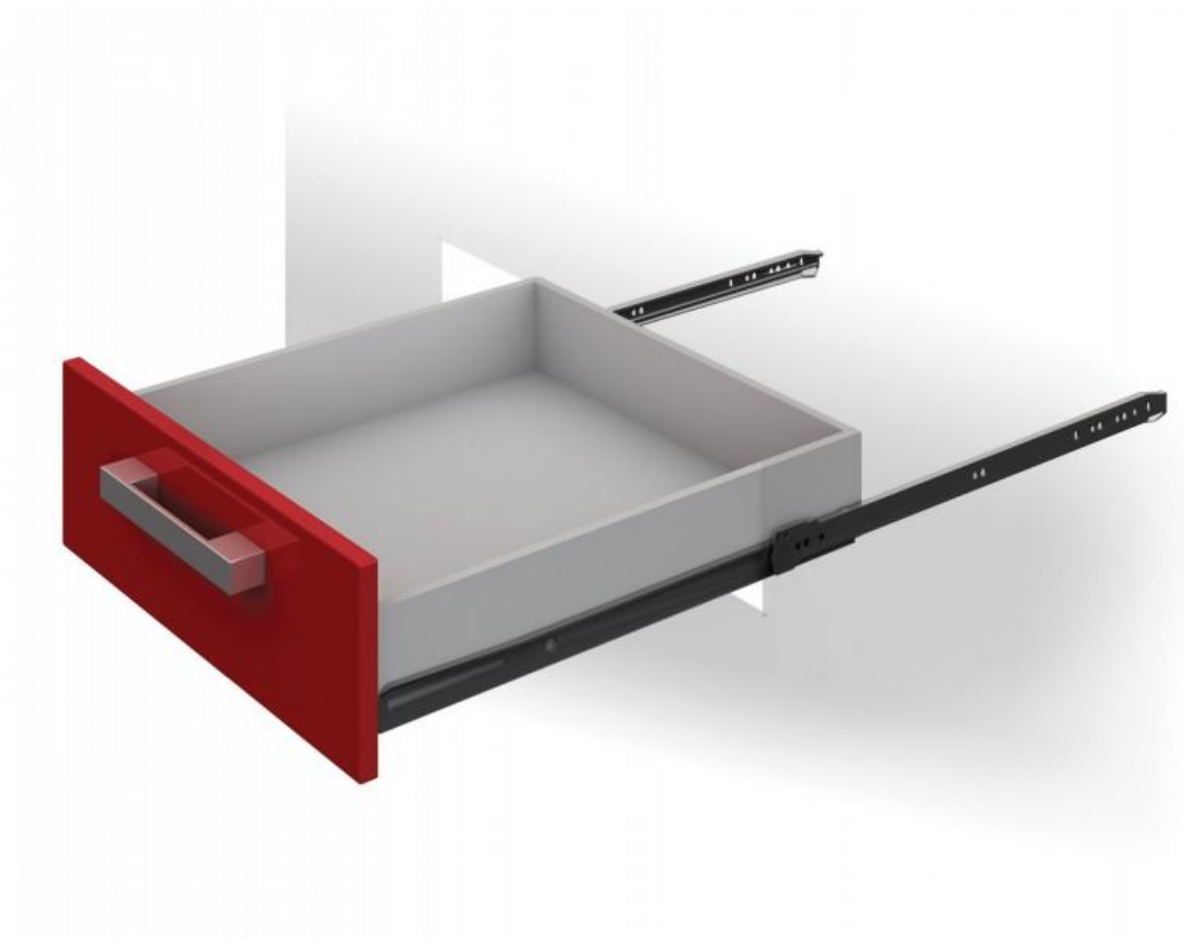

## 1.6 Роликовые направляющие

2

## Из Италии с любовью - ручки La Famiglia



*la Famiglia*

Ручки в итальянском  
стиле



Коллекция ручек и крючков La Famiglia - очень теплая, семейная и душевная.

Она разработана нами с большой любовью совместно с ведущими итальянскими дизайнерами и произведена в самом сердце Италии. Только посмотрите на эти изящные модели! Они станут украшением классических интерьеров.



# КЛАССИКА

— востребованный стиль на Российском рынке

**DOLCE**  
RS530, RC530



**FRANCHESKA**  
RS501, RC501



**MARCO**  
RS505, RC505



**CASA**  
RS506, RC506



СТИЛЬ: Итальянская  
колониальная классика

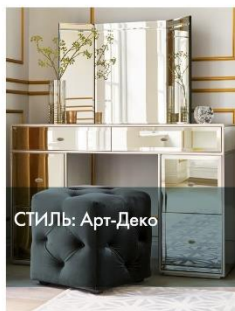

СТИЛЬ: Арт-Деко



СТИЛЬ: Современная  
классика, ЛОФТ, Рустик



СТИЛЬ: Тосканская  
средиземноморская  
классика.

## ИТАЛЬЯНСКАЯ КОЛОНИАЛЬНАЯ КЛАССИКА

*la Famiglia*

КОЛЛЕКЦИЯ ИТАЛЬЯНСКОЙ КЛАССИКИ



### IRIS

RS500

М/Ц: 128, 160 мм



Цвета покрытия:

-  чёрный старинный цинк
-  матовая старинная латунь

### DOLCE

RS530,  
RC530



Цвета покрытия:

-  матовая старинная латунь
-  старинное олово
-  старинная медь

### RIGATA

RS531, RC531

М/Ц: 128 мм



Цвета покрытия:

-  матовая старинная латунь
-  старинное олово
-  старинная медь

## ТОСКАНСКАЯ СРЕДИЗЕМНОМОРСКАЯ КЛАССИКА

*la Famiglia*

КОЛЛЕКЦИЯ ИТАЛЬЯНСКОЙ КЛАССИКИ





### CASA

RS506, RC506

М/Ц: 128 мм



Цвета покрытия:

-  матовая старинная латунь
-  старинное олово
-  старинная медь
-  розовое шампанское

### VERONA

RS504

М/Ц: 128 мм



Дружит  
с крючками  
DOLCE и  
DOMANI

Цвета покрытия:

-  матовая старинная латунь
-  старинное олово
-  старинная медь



### VITA

RS507, RC507

М/Ц: 160 мм



Цвета покрытия:

-  матовая старинная латунь
-  старинное олово
-  розовое шампанское

### GARDEN

RS510, RC510

М/Ц: 128 мм



Цвета покрытия:

-  матовая старинная латунь
-  старинное олово

## АРТ-ДЕКО

*la Famiglia*

КОЛЛЕКЦИЯ ИТАЛЬЯНСКОЙ КЛАССИКИ

### FRANCHESKA

RS501, RC501

М/Ц: 96 мм



Цвета покрытия:

-  старинное олово
-  матовая старинная латунь
-  старинная медь
-  старинное серебро

Дружит  
с крючками  
DOLCE





### MADONNA

RS502, RC502

М/Ц: 96 мм



Цвета покрытия:

-  старинная латунь
-  старинное серебро
-  белый с золотой патиной
-  белый с серебряной патиной



### FLORENCE

RS508

М/Ц: 128 мм



Цвета покрытия:

-  старинное серебро
-  белый с золотой патиной
-  белый с серебряной патиной



## СОВРЕМЕННАЯ КЛАССИКА, РУСТИК

*la Famiglia*

КОЛЛЕКЦИЯ ИТАЛЬЯНСКОЙ КЛАССИКИ

**TESLA**  
RS503, RC503  
М/Ц: 160 мм



Цвета покрытия:  
 старинное олово  
 старинная медь



**MARCO**  
RS505, RC505  
М/Ц: 128, 160 мм



Цвета покрытия:  
 матовая старинная латунь  
 старинное олово  
 коричневый

**AMSTERDAM**  
RS509  
М/Ц: 160 мм



Цвета покрытия:  
 старинное олово  
 серый

**RIALTO**  
RS511  
М/Ц: 128 мм



Цвета покрытия:  
 старинное олово  
 старинная медь

Дружат  
с крючками  
DOMANI

**DOMANI**  
K352, K252



Цвета покрытия:  
 матовая старинная латунь  
 старинное олово  
 старинная медь

*la Famiglia*

КОЛЛЕКЦИЯ ИТАЛЬЯНСКОЙ КЛАССИКИ

**AMSTERDAM**  
RS509



**IRIS**  
RS500



**VERONA**  
RS504



**RIALTO**  
RS511



**FRANCHESKA**  
RS501



RC501



# 3

## МЕБЕЛЬНЫЕ РУЧКИ

ТРЕНДЫ В ПОКРЫТИИ: РЕСПЕКТАБЕЛЬНЫЙ ЧЁРНЫЙ



**MOBY**  
RC446



**MASTER**  
RS446



**TOBBY**  
RC035



**POINT**  
RT011



**MAESTRO**  
RS448

**THOR**  
RC304



**OLAV**  
RS290



**TERA**  
RT111



Ассортимент мебельных ручек BOYARD - кладёзь самых стильных, ярких решений и при этом по доступной цене.

Здесь вы найдёте модели, которые отлично впишутся в самые популярные интерьерные стили и поддерживают последние тренды. Смотрите подборки и вдохновляйтесь!

## ТРЕНДЫ В ПОКРЫТИИ: МНОГОГРАННЫЙ СЕРЫЙ



**ELL**  
RC333



**ELL**  
RS333



**LOFT**  
RS322



**GOLA BALANCE**  
RP050



**NOEL**  
RS284



**FACTURA**  
RS320



**AMSTERDAM**  
RS509



## ТРЕНДЫ В ПОКРЫТИИ: ПРИРОДНОЕ ЗОЛОТО



**JET**  
RC219



**JETLINE**  
RS219



**STAR**  
RS323



**GASPAR**  
RC022



**MONTE**  
RT110



**NEOLINE**  
RS220



**TILDA**  
RS308  
RC308



**FLORENCE**  
RS508



**MADONNA**  
RC502



## ТРЕНДЫ В ПОКРЫТИИ: ОСВЕЖАЮЩИЙ БЕЛЫЙ



# КЛАССИКА

— востребованный стиль на Российском рынке

DOLCE  
RS530, RC530



FRANCHESKA  
RS501, RC501



MARCO  
RS505, RC505



CASA  
RS506, RC506



СТИЛЬ: Итальянская  
колонийальная классика



СТИЛЬ: Арт-Деко



СТИЛЬ: Современная  
классика, ЛОФТ, Рустик



СТИЛЬ: Тосканская  
средиземноморская  
классика.

## ИТАЛЬЯНСКАЯ КОЛОНИАЛЬНАЯ КЛАССИКА

*la Famiglia*

КОЛЛЕКЦИЯ ИТАЛЬЯНСКОЙ КЛАССИКИ



**IRIS**

RS500

М/Ц: 128, 160 мм





Цвета покрытия:

-  чёрный старинный цинк
-  матовая старинная латунь

**DOLCE** RS530,  
RC530



Цвета покрытия:



-  матовая старинная латунь
-  старинное олово
-  старинная медь

**RIGATA** RS531, RC531

М/Ц: 128 мм



Цвета покрытия:

-  матовая старинная латунь
-  старинное олово
-  старинная медь

## ТОСКАНСКАЯ СРЕДИЗЕМНОМОРСКАЯ КЛАССИКА

*la Famiglia*

КОЛЛЕКЦИЯ ИТАЛЬЯНСКОЙ КЛАССИКИ





**CASA**

RS506, RC506

М/Ц: 128 мм



Цвета покрытия:

-  матовая старинная латунь
-  старинное олово
-  старинная медь
-  розовое шампанское

**VERONA**

RS504

М/Ц: 128 мм



Дружит  
с крючками  
DOLCE и  
DOMANI

Цвета покрытия:

-  матовая старинная латунь
-  старинное олово
-  старинная медь



**VITA**

RS507, RC507

М/Ц: 160 мм



Цвета покрытия:

-  матовая старинная латунь
-  старинное олово
-  розовое шампанское

**GARDEN**

RS510, RC510

М/Ц: 128 мм



Цвета покрытия:

-  матовая старинная латунь
-  старинное олово



## АРТ-ДЕКО

### la Famiglia

КОЛЛЕКЦИЯ ИТАЛЬЯНСКОЙ КЛАССИКИ

#### FRANCHESKA

RS501, RC501

М/Ц: 96 мм



Цвета покрытия:

- старинное олово
- матовая старинная латунь
- старинная медь
- старинное серебро

Дружит  
с крючками  
DOLCE

#### MADONNA

RS502, RC502

М/Ц: 96 мм



Цвета покрытия:

- старинная латунь
- старинное серебро
- белый с золотой патиной
- белый с серебряной патиной

#### FLORENCE

RS508

М/Ц: 128 мм



Цвета покрытия:

- старинное серебро
- белый с золотой патиной
- белый с серебряной патиной

## СОВРЕМЕННАЯ КЛАССИКА, РУСТИК

### la Famiglia

КОЛЛЕКЦИЯ ИТАЛЬЯНСКОЙ КЛАССИКИ

#### TESLA

RS503, RC503

М/Ц: 160 мм



Цвета покрытия:

- старинное олово
- старинная медь

#### MARCO

RS505, RC505

М/Ц: 128, 160 мм



Цвета покрытия:

- матовая старинная латунь
- старинное олово
- коричневый

#### AMSTERDAM

RS509

М/Ц: 160 мм



Цвета покрытия:

- старинное олово
- серый

#### RIALTO

RS511

М/Ц: 128 мм



Цвета покрытия:



- старинное олово
- старинная медь

Дружат  
с крючками  
DOMANI

**DOMANI**  
K352, K252



Цвета покрытия:

-  матовая старинная латунь
-  старинное серебро
-  старинная медь

*la Famiglia*

КОЛЛЕКЦИЯ ИТАЛЬЯНСКОЙ КЛАССИКИ

AMSTERDAM  
RS509



IRIS  
RS500



VERONA  
RS504



RIALTO  
RS511



FRANCHESKA  
RS501



RC501

ВИЗИТНАЯ КАРТОЧКА *La Famiglia*

*la Famiglia*

КОЛЛЕКЦИЯ ИТАЛЬЯНСКОЙ КЛАССИКИ

ЭКСКЛЮЗИВНЫЕ  
ФОРМЫ

ИНДИВИДУАЛЬНЫЕ  
ОТТЕНКИ

ВЫСОКИЕ ЕВРОПЕЙСКИЕ  
СТАНДАРТЫ КАЧЕСТВА

СТОИМОСТЬ НА 20 - 30%  
ДЕШЕВЛЕ КОНКУРЕНТОВ



СОЗДАНЫ  
В ИТАЛИИ  
С ЛЮБОВЬЮ  
К РОССИЙСКОЙ МЕБЕЛИ

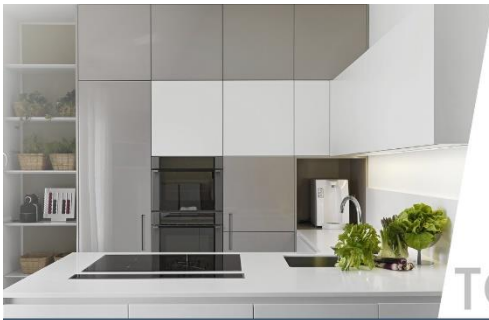

# ТОРЦЕВЫЕ, ПРОФИЛЬНЫЕ И ФАЛЬШ-РУЧКИ

PRO-LINE

- ОБИЛИЕ СВЕТА И ВОЗДУХА
- ЧЁТКАЯ ГЕОМЕТРИЯ
- МАКСИМАЛЬНАЯ ЭРГОНОМИЧНОСТЬ И ПРАКТИЧНОСТЬ

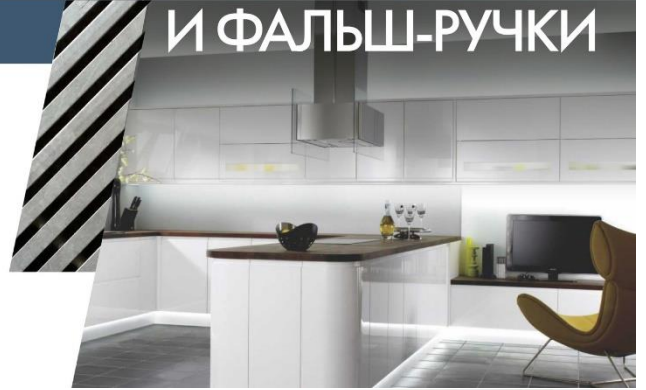







PRO-LINE — ЛЮБИМЫЕ ФОРМЫ ТОРЦЕВЫХ РЕШЕНИЙ



## RAY RT109

Многообразие размеров  
32; 150; 200 – 400; 450; 500 – 900 мм

Цвета покрытия





	сатиновое золото		сатиновый хром
	матовый чёрный		сталь
	хром полированный		белый



## MONTE RT110

Многообразие размеров  
16; 150; 200 – 400; 450; 500 – 900 мм

Цвета покрытия

	сатиновое золото
	матовый чёрный
	сатиновый хром
	белый

## ERA RT108

Многообразие размеров  
150; 200 – 400; 450; 500 – 800 мм

Цвета покрытия

	хром полированный
	сталь
	сатиновый хром



## PRO-LINE — ДИЗАЙН НА МАКСИМУМ

### TERA

RT111

Многообразие длин  
от 147 до 897 мм

Цвета покрытия

- сатиновый хром
- матовый чёрный

Чётко в размер фасада



Как большой язычок



## PRO-LINE — ЯЗЫЧОК ДЛЯ ПОПУЛЯРНОЙ МЕБЕЛИ



### MONTE

RT110

М/Ц:32

Цвета покрытия

- хром полированный
- матовый чёрный
- сатиновый хром
- брашированное старинное олово
- белый

MAX  
доступная  
цена



PRO-LINE — ЭСТЕТИКА В ПРОФИЛЬ И В АНФАС

RP103

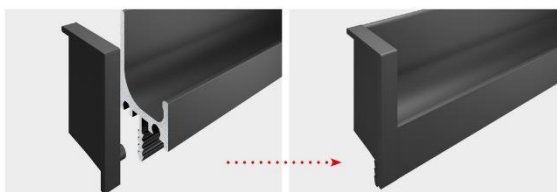

RZ103.02



**ПРОФИЛЬНЫЕ РУЧКИ**

RP101, RP103

Длина 3000 мм

Цвета покрытия

- сатиновый хром
- матовый чёрный

RP101

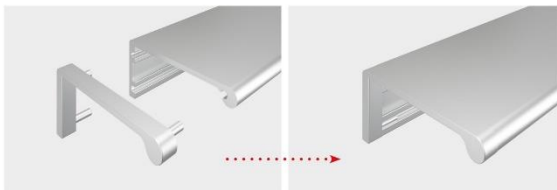

RZ101.01



**ЗАГЛУШКИ**  
RZ101.01, RZ103.02

Цвета покрытия

- сатиновый хром
- матовый чёрный

PRO-LINE — ПРОФИЛЬНЫЕ РУЧКИ В ДУХЕ МЕГАПОЛИСА

**URBAN** RP105

**URBAN UP** RP106

Фактическая длина чёрного профиля — 3100 мм, а полезная — 3000 мм.

Цвета покрытия

- сатиновый хром
- матовый чёрный



RZ105.1\*



RP105



RZ106.1\*



RP106

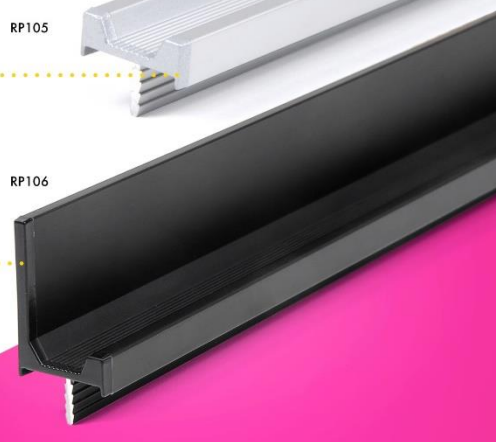

\* Заглушки продаются отдельно

PRO-LINE — СБАЛАНСИРОВАННАЯ И ПРЕВОСХОДНАЯ GOLA BALANCE

С-образный профиль между ящиками

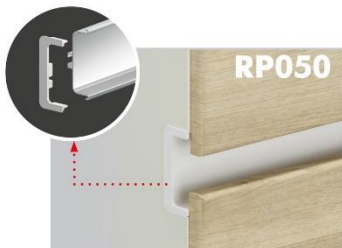

L-образный профиль под столешницу

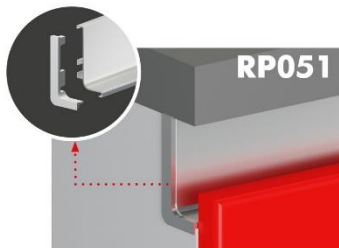

Цвета покрытия

-  сатиновый хром
-  матовый чёрный
-  белый
-  серый
-  золото

**СКОРО В ПРОДАЖЕ!**

Фактическая длина чёрного, белого и серого профиля – 4200 мм, в остальных цветах – 4100 мм





PRO-LINE — СБАЛАНСИРОВАННАЯ И ПРЕВОСХОДНАЯ GOLA BALANCE

**ДЛИНА**

-  SC Фактическая – 4100 мм
-  GR  W  BL Фактическая – 4200 мм  
Полезная – 4100 мм



**МАТЕРИАЛ**

-  Al Профиль
-  ZnAl Комплекующие

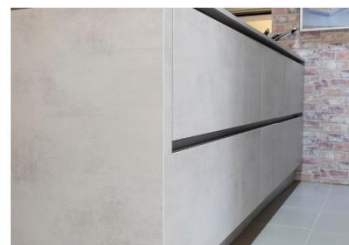

## PRO-LINE — КОМПЛЕКТУЮЩИЕ ДЛЯ ПРОФИЛЯ

### БОКОВЫЕ ЗАГЛУШКИ

RZ050.01BL  
RZ050.01SC  
RZ050.01W  
RZ050.01GR



RZ051.01BL  
RZ051.01SC  
RZ051.01W  
RZ051.01GR



#### Материал

ZnAl Цинк-алюминий

### СОЕДИНИТЕЛЬНЫЕ УГОЛКИ

RZ051.02BL  
RZ051.02SC  
RZ051.02W  
RZ051.02GR



RZ051.03BL  
RZ051.03SC  
RZ051.03W  
RZ051.03GR



#### Цвета покрытия

■ сатиновый хром  
■ матовый чёрный  
■ белый  
■ серый  
■ золото

СКОРО В ПРОДАЖЕ!

**G** GOLA  
BALANCE

## PRO-LINE — УНИВЕРСАЛЬНЫЕ КРЕПЛЕНИЯ RPK001



#### Комплекты

- индивидуальный блистер
- 10 шт. крепежей
- 20 шт. винтов M5\*6 мм

#### Материал

St Сталь



**G** GOLA  
BALANCE

# ТОП-10

## БЕСПРОИГРЫШНЫХ И УНИВЕРСАЛЬНЫХ МЕБЕЛЬНЫХ РУЧЕК



1



### URSULA

RS433, RC433

М/Ц: 96, 128, 160

Цвета покрытия

- чёрный матовый
- хром полированный
- белый



### OLSEN

RS463, RC463

М/Ц: 96, 128

Цвета покрытия

- чёрный матовый





2





### MAESTRO

RS448

М/Ц: 128

Цвета покрытия

-  хром полированный
-  атласный сатиновый никель
-  чёрный матовый



### MATEO

RC037

Цвета покрытия

-  хром полированный
-  атласный сатиновый никель
-  чёрный старинный цинк
-  старинная латунь
-  хром полированный/Белый
-  матовая брашированная старинная бронза



3



### MONO

RS424, RC414

М/Ц: 96, 128



Цвета покрытия

-  брашированная старинная бронза
-  брашированное старинное олово





## NOEL

RS284

М/Ц: 128

Цвета покрытия

- чёрный матовый
- хром полированный
- тефлон



## 4

### ФУРНИТУРНАЯ ПАРА НА ВЫБОР

RC037



RC302



RC303



RC433



RC305



Цвета покрытия

- чёрный матовый
- хром полированный
- белый



## 5

## OLAV

RS290

М/Ц: 128, 192

Цвета покрытия

- матовое брашированное сатиновое золото
- матовый атласный никель
- хром полированный
- чёрный никель
- чёрное старинное железо



## THOR

RC304

Цвета покрытия

- матовое брашированное сатиновое золото
- матовый атласный никель
- хром полированный
- чёрный никель
- чёрное старинное железо
- тефлон
- чёрный старинный цинк



7

# IRON

RS299

М/Ц: 128, 160



Цвета покрытия

- матовый атласный никель
- матовый темный никель



8

# GRETA

RS310

М/Ц: 96, 128

Цвета покрытия

- старинная латунь



# CAPELLA

RS312

М/Ц: 128

Цвета покрытия

- коричневый
- чёрный
- старинный цинк
- старинная латунь



9

**MAGICA**

RS198, RC118

M/Ц: 96,128



Цвета покрытия

-  брашированная старинная бронза
-  чёрный старинный цинк
-  брашированная старинная медь
-  карамельное золото

*la Famiglia*

**MARCO**

RS505, RC505

M/Ц: 96, 160



10



Цвета покрытия

-  старинное олово
-  матовая старинная латунь
-  коричневый

4

## Стильные опоры для мебели ArtLET



Стильные  
стальные опоры  
и полкодержатели



**VECTOR  
N321**



720 И 820 MM



**VINTAGE**  
**P300**



**PLACE**  
**P302**





**BASE  
P301**



**DELTA**  
**P303**



**SKAT**  
**P304**



# 5

## Петли нового поколения НЕО



Петли нового поколения



Линейка NEO - это современные, технологичные петли, планки и аксессуары, которые долго и комфортно служат и стильно выглядят.

NEO - это своеобразный конструктор, который позволяет подобрать оптимальные комбинации петель и планок под каждый конкретный проект мебельщика. А заглушки на тело и корпус петли придадут завершенный, монолитный вид.

Преимущества петель NEO:

- 80 000 циклов открывания/закрывания,
- мягкий, плавный ход,
- быстрый монтаж Clip-on,
- амортизация или опция PUSH.



## CASUAL H305 + H5010

Это базовая модель петли. Она удобна как в монтаже, так и в эксплуатации. Петля H305 предназначена для накладных, полунакладных и вкладных фасадов толщиной до 22 мм. Это одноходовая модель.

В ней есть всё самое необходимое – удобный, быстрый и надёжный монтаж, гарантированная долговечность, мягкая и оптимальная по скорости амортизация, встроенный в корпус масляный амортизатор.

H305 можно комбинировать с планками:

H3010 / H3012 - трапециевидные

H5010 / H5012 - трапециевидные с эксцентриковым винтом

H5030 / H5032 - трапециевидные с эксцентриковым винтом и вкрученными евровинтами

H6010 - линейная планка.

На фото H305 с трапециевидной планкой с эксцентриком H5010, заглушкой H8CP (на чашку).



## PROFI H306 + H6010

Стильная, удобная петля, с «европейской внешностью» и встроенным в корпус эксцентриковым винтом, который позволяет плавно, в одно действие, отрегулировать глубину положения фасада.

Петля предназначена для надёжного крепления накладных, полунакладных и вкладных фасадов толщиной до 22 мм.

H306 является двухходовой, с возможностью остановки фасада в полуоткрытом положении.

Её можно комбинировать с планками:

H3010 / H3012 - трапециевидные

H5010 / H5012 - трапециевидные с эксцентриковым винтом

H5030 / H5032 - трапециевидные с эксцентриковым винтом и вкрученными евровинтами

H6010 - линейная планка.

На фото H306 с линейной планкой H6010, заглушками H7CP (на тело) и H8CP (на чашку).



## LINE 45 H642 + H5010

Модель LINE 45 H642 для угловых модулей, с углом установки 135° относительно внутренней поверхности боковой стенки.

Модель предназначена для крепления фасадов толщиной до 22 мм.

Плавная регулировка фасада по глубине модуля осуществляется путём ослабления крепёжного винта, изменения положения корпуса петли и фиксации винта.

H642 – одноходовая петля, она открывается и закрывается в одно действие.

Её можно устанавливать с планками:

H3010 / H3012 - трапециевидные

H5010 / H5012 - трапециевидные с эксцентриковым винтом

H5030 / H5032 - трапециевидные с эксцентриковым винтом и вкрученными евровинтами

H6010 - линейная.

На фото H642 с планкой H5010 и заглушкой и H8CP (на чашку).



## **LINE 90 H742 + H3010**

Одноходовая петля для углового модуля с углом установки 180° относительно внутренней поверхности фальш-панели. Как и её «сестра» - петля H642, - модель предназначена для крепления фасадов толщиной до 22 мм.

Регулировка фасада по глубине модуля осуществляется путём ослабления крепёжного винта, изменения положения корпуса петли и закрепления винта.

H742 можно комбинировать с планками:

H3010 / H3012 - трапециевидные

H5010 / H5012 - трапециевидные с эксцентриковым винтом

H5030 / H5032 - трапециевидные с эксцентриковым винтом и вкрученными еврвинтами

H6010 - линейная планка.

На фото H742 с планкой H3010, заглушкой H8CP (на чашку).





## EXTRA H319

Петля EXTRA H319 создана для фасадов увеличенной толщины до 28 мм: рамочных, резных, из массива дерева. В дополнение к основному предназначению модель совместимая с более тонкими плитными материалами от 15 мм. Предел допустимых значений толщины фасада у EXTRA H319 варьируется между значениями 15 - 28 мм.

Модель обладает встроенной амортизацией, удобным углом открывания 95° и монтажа 90°, стандартными присадочными размерами.

Для H319 созданы две монтажные планки разной высоты – H5912 и H5914. Они индивидуальны для петли EXTRA H319 и не подходят к другим моделям линейки NEO. Монтажные планки H5912 и H5914 приобретаются отдельно исходя из толщины фасада и боковины корпуса, значения «К» (расстояние до чашки) и ряда других параметров, которые высчитываются по формулам для петель типа А, В и С (формулы размещены в карточках товара на сайте [www.boyard.biz](http://www.boyard.biz))



## MINI H404

Стильная мини-петля с диаметром чашки 26мм, глубиной всего 9,7мм и специальной индивидуальной планкой и вкрученными евровинтами подходит для накладных, полунакладных и вкладных облегченных фасадов толщиной до 18мм. Модель компактна, лаконична и позволяет сохранить максимум полезного пространства. Петля одноходовая и обеспечивает плавное и мягкое открывание/закрывание одним движением.

Для корректировки положения фасада по глубине модуля требуется всего три действия: ослабить крепежный винт, изменить положение корпуса и вновь зафиксировать крепежный винт.

Модель предложена с индивидуальной монтажной планкой H2210.

## ПЛАНКИ И ЗАГЛУШКИ ДЛЯ ПЕТЕЛЬ NEO

**BOYARD**  
Решение для мебели



**H7CP** Декоративная заглушка на корпус петли



**H3012** Трапецевидная планка, H=2



**H3010** Трапецевидная планка, H=0



**H5010** Трапецевидная планка с эксцентриком, H=0



**H8CP** Декоративная заглушка на чашку петли



**H5012** Трапецевидная планка с эксцентриком H=2



**H6010** Линейная планка, H=0



**H5030** Трапецевидная, с эксцентриком, под евроинт, H=0

Подходят для всех петель, кроме H404, H319 и H603

# 6.1 ГАЗОВЫЕ ЛИФТЫ



Ассортимент различных газовых лифтов.

Здесь вы найдете модели, которые отлично впишутся в самые популярные интерьерные стили и поддерживают последние тренды. Смотрите подборки и вдохновляйтесь!



Таблица для выбора количества и давления GL106 в зависимости от размера и веса фасада

Длина фасада, мм												
	450			600			900			1200		
Высота фасада, мм	Примерный вес фасада, кг	Кол-во лифтов GL106	GL106. N	Примерный вес фасада, кг	Кол-во лифтов GL106	GL106. N	Примерный вес фасада, кг	Кол-во лифтов GL106	GL106. N	Примерный вес фасада, кг	Кол-во лифтов GL106	GL106. N
400	2,5	2	50	3,2	2	50	4,8	2	80	6,5	2	100
500	3	2	50	3,9	2	100	6	2	100			
600	3,7	2	80	4,8	2	100						

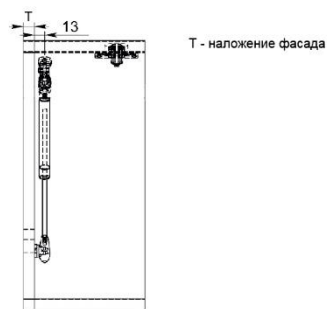
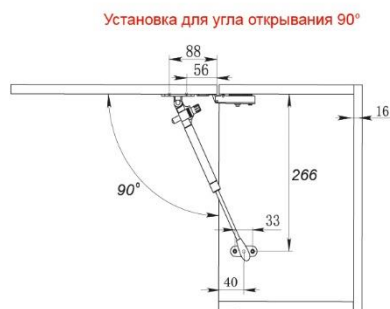

## 6.2

# СЕКРЕТОРНЫЕ ГАЗОВЫЕ ЛИФТЫ



Ассортимент различных газовых лифтов.

Здесь вы найдете модели, которые отлично впишутся в самые популярные интерьерные стили и поддерживают последние тренды. Смотрите подборки и вдохновляйтесь!

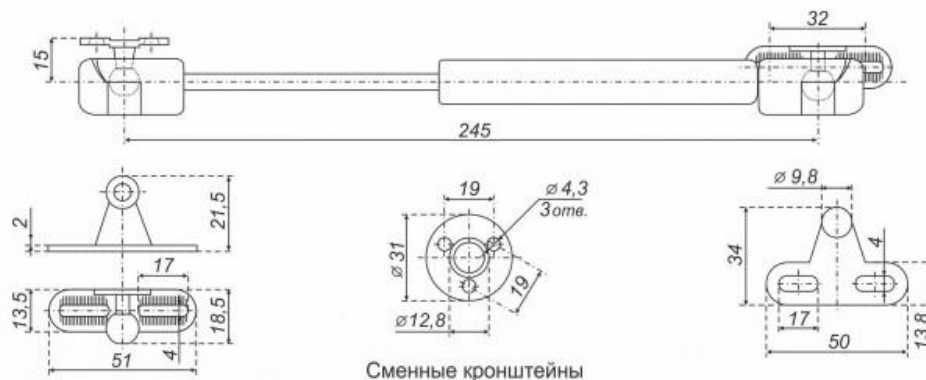

Сменные кронштейны

### УСТАНОВКА НА КОРПУС И ФАСАД

Лифт только поднимает фасад, для крепления фасада к корпусу необходимы петли!

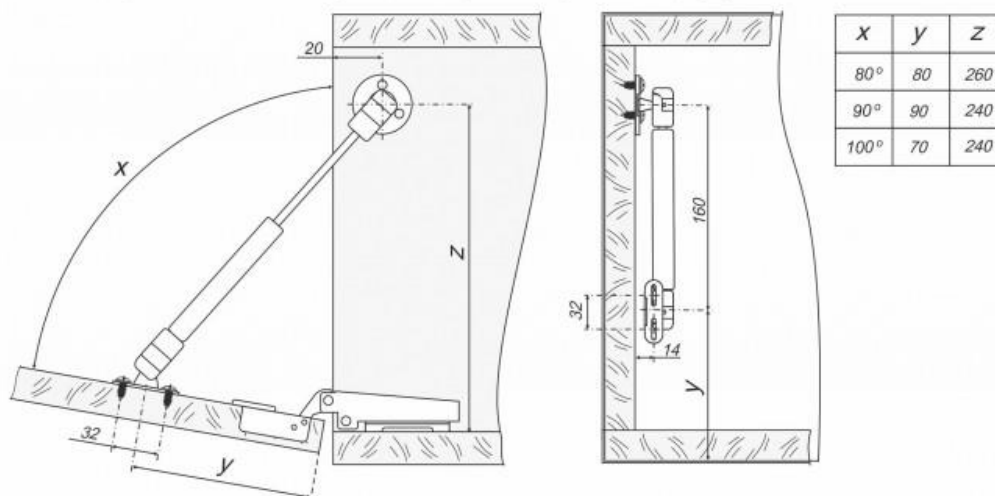

Таблица для выбора количества и давления GL103 в зависимости от размера и веса фасада



Высота фасада, мм	Длина фасада, мм																							
	450						600						900						1000					
	Примерный вес фасада, кг		Кол-во лифтов GL103, шт.		GL103, N		Примерный вес фасада, кг		Кол-во лифтов GL103, шт.		GL103, N		Примерный вес фасада, кг		Кол-во лифтов GL103, шт.		GL103, N		Примерный вес фасада, кг		Кол-во лифтов GL103, шт.		GL103, N	
300 ÷ 350	ДСП	МДФ	ДСП	МДФ	ДСП	МДФ	ДСП	МДФ	ДСП	МДФ	ДСП	МДФ	ДСП	МДФ	ДСП	МДФ	ДСП	МДФ	ДСП	МДФ	ДСП	МДФ	ДСП	МДФ
351 ÷ 400	1,4 + 1,6	1,8 + 2,0	2	2	50	50	1,9 + 2,2	2,4 + 2,8	2	2	50	80	2,8 + 3,3	3,6 + 4,2	2	2	80	80	3,3 + 4,4	4,0 + 5,0	2	2	50	80
401 ÷ 450	1,7 + 1,9	2,1 + 2,4	2	2	50	80	2,3 + 2,5	2,9 + 3,2	2	2	50	80	3,4 + 3,8	4,3 + 4,8	2	2	80	80	3,9 + 4,5	5,0 + 5,5	2	2	80	100
451 ÷ 500	1,9 + 2,1	2,5 + 2,7	2	2	50	80	2,6 + 2,8	3,3 + 3,6	2	2	80	80	3,9 + 4,2	4,9 + 5,4	2	2	100	100	4,3 + 4,7	5,5 + 6,0	2	2	100	100

Материал ДСП: плотность 660 кг/м<sup>3</sup>, толщина 16 мм. Материал МДФ: плотность 750 кг/м<sup>3</sup>, толщина 18 мм.